

1. Прикрепить фиксаторы Quadro к передней стенке ящика саморезами 3,5x16(1)
2. Выровнять фиксаторы Quadro по дну ящика.
3. Зафиксировать в этом положении саморезом 3,5x16(2)

**Регулирование положения дверей по отношению к корпусу**

\*Для изменения размера Р ослабить крепежный винт А, что дает возможность перемещения двери по стрелкам р-р

\*Для изменения размера М(S) используется регулировочный винт В при ослабленном винте А, что дает возможность перемещать дверь по стрелке m-m, после регулировки затянуть винт А

\*Для перемещения двери по стрелке в-в ослабить винты С

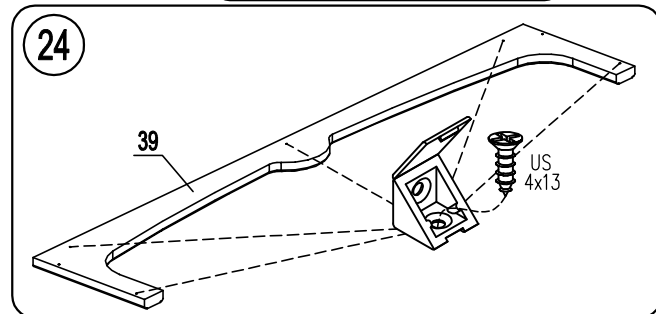
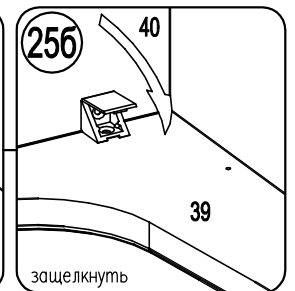
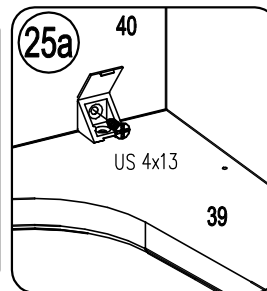
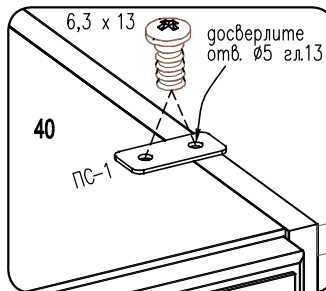
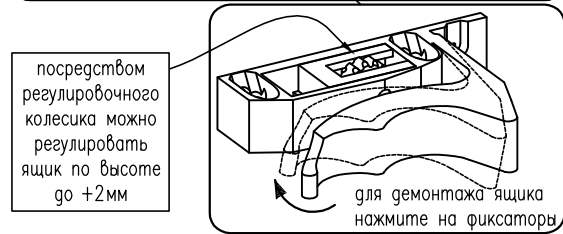
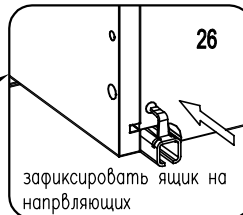
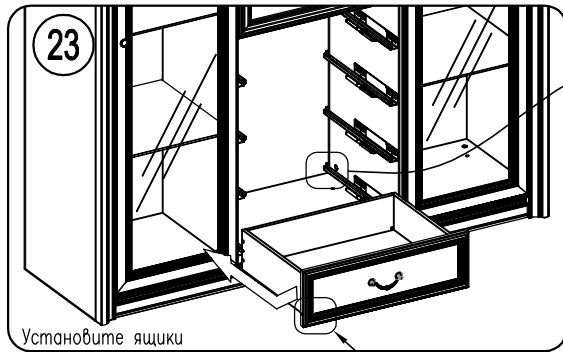
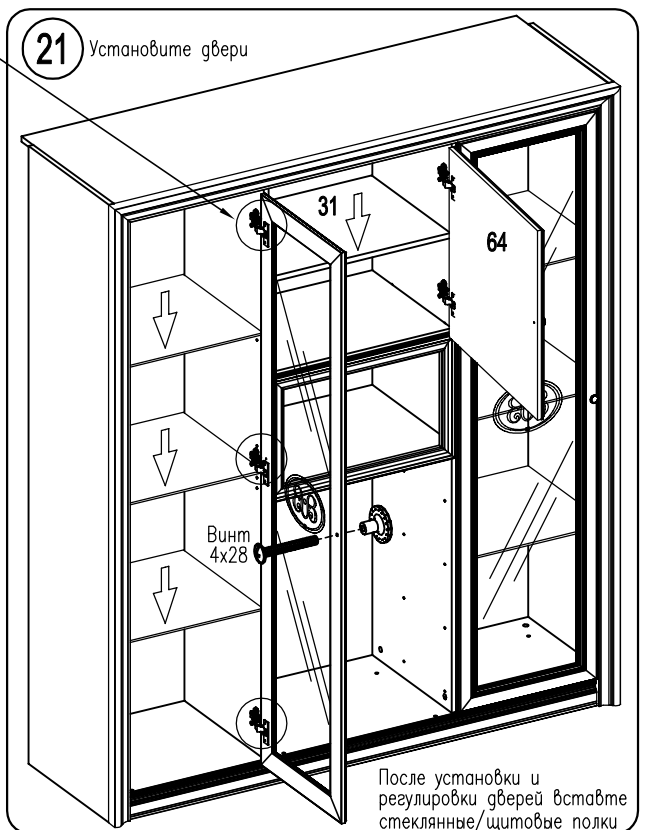
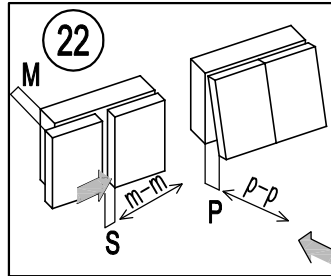

Скрепить секцию с соседними шкафами 2 стяжками МVТОН с каждой стороны. Для этого др. просверлить свободные или просверлить новые отв. Ø5, см рис. Во избежании сколов во время сверления в месте выхода сверла подложить брусок

